

Installationsanleitung

DEVIreg™ Room

Intelligenter elektronischer Timer-Thermostat mit App-Steuerung

DEVI 
by Danfoss

Make it easy,
make it DEVI



Inhalt

1	Einführung	4
2	Normenkonformität	5
3	Sicherheitshinweise	6
4	Installationsrichtlinien	7
5	Bedienungsanleitung	17
	DEVI Control App	25
	DEVI Control App Bedienungsanleitung	25
6	Ökodesign-Datenblatt	30
7	Garantie	34
8	Entsorgungshinweise	37

1 Einführung

Der DEVireg™ Room ist ein Thermostat für elektrische Fußbodenheizungen. Er verfügt über mehrere Regelmodi: Fußboden, Raum* und Kombiniert. Die adaptive Timer-Unterstützung des Thermostats sorgt für eine effiziente Regelung Ihrer elektrischen Fußbodenheizung.

**besondere Maßnahmen erforderlich.*

Der Thermostat wurde speziell für die Wandmontage in Standard-EU-Auf-/Unterputz Dosen in und an der Wand entwickelt und kann zur Regelung der Gesamtheizung sowie zur Komfortheizung des Raums verwendet werden. Er unterstützt eine Auswahl gängiger 55x55-Rahmensysteme (Innengeometrie).

Der Thermostat verfügt u. a. über folgende Merkmale:

- Konformität mit ECO Design LOT20
- Integrierte Konfigurations-App für spezifische Fußbodenbeläge und Raumtypen.
- Unterstützung für 55x55-Rahmensysteme.
- Einfache Knopfbedienung für Temperaturregelung und Funktionen.
- Bluetooth-Konnektivität auf 2,4-GHz-Frequenz bei einer maximalen Leistung von 10 dBm.
- Zugriff auf den Thermostat über die Konfigurations-App für einfachen Zugriff, Einrichtung oder Fehlerbehebung aus der Ferne. Firmware-Update über die DEVI Control App.
- Funktioniert ab Werk mit Standardparametern als Thermostat.

2 Normenkonformität

Die elektrische Sicherheit, elektromagnetische Verträglichkeit und Funkaspekte für dieses Produkt erfüllen folgende relevante Normen:

- EN/IEC 60730-1 (allgemein)
- EN/IEC 60730-2-7 (Timer)
- EN/IEC 60730-2-9 (Thermostat)
- EN 301 349-1 und EN 301 349-17 (EMC-Norm für Funkgeräte im 2,4-GHz-Band)
- EN 300 328 (Effiziente Nutzung des Funkspektrums für Funkgeräte im 2,4-GHz-Band)

VEREINFACHTE EU-KONFORMITÄTSERKLÄRUNG

Hiermit erklärt Danfoss A/S, dass der DEVireg™ Room der Richtlinie 2014/53/EU entspricht.

Die vollständige Konformitätserklärung finden Sie unter
<https://assets.danfoss.com/approvals/latest/281716/ID455643625457-0101.pdf>

3 **Sicherheitshinweise**

Stellen Sie sicher, dass die Netzspannungsversorgung des Thermostats vom Netz getrennt ist, bevor Sie mit der Installation beginnen.

Wichtig: Wird ein Thermostat zur Steuerung eines Fußboden-Heizelements verwendet, ist ein Bodenfühler erforderlich. Die maximale Bodentemperatur darf niemals die Empfehlungen für den spezifischen Fußbodenbelag überschreiten. Das Gerät ist aufgrund von Konformitätsanforderungen auf eine Bodentemperatur von 35 °C begrenzt. In besonderen Fällen kann die Grenze auf eine Bodentemperatur von 45 °C erweitert werden, nachdem der nicht rücknehmbare Durchbruch durchgeführt wurde. Gemäß den Einstellungen in der App hat der Thermostat maximale Temperaturbegrenzungen, die unseren Empfehlungen entsprechen.

- Elektrische Heizthermostate müssen immer gemäß den lokalen Bauvorschriften und Verdrahtungsvorschriften installiert werden. Die Installation muss von einem autorisierten und/oder qualifizierten Installateur durchgeführt werden.
- Der Thermostat muss in einer Installation zur Wandmontage verwendet werden, die über einen allpoligen Trennschalter (Sicherung) versorgt wird.
- Setzen Sie den Thermostat/Schalter weder Feuchtigkeit, Wasser, Staub noch übermäßiger Hitze aus.
- Dieser Thermostat/Schalter darf von Kindern ab acht Jahren und von Personen mit eingeschränkten körperlichen, sensorischen oder geistigen Fähigkeiten oder mit unzureichender Erfahrung und Kenntnis verwendet werden, wenn diese von einer für ihre Sicherheit verantwortlichen Person beaufsichtigt werden oder Anweisungen

für die sichere Nutzung erhalten haben und die damit verbundenen Gefahren verstehen.

- Kinder müssen beaufsichtigt werden, um sicherzustellen, dass sie nicht mit dem Thermostat/Schalter spielen.
- Das Gerät ist für Dauerbetrieb ausgelegt.

Anleitungsvideos

Um es Ihnen einfacher zu machen, zeigen wir Ihnen die Merkmale und Funktionen des Produkts in Videos, die auf unserem YouTube-Kanal verfügbar sind.



4 Installationsrichtlinien

Befolgen Sie diese Richtlinien, wenn Sie den Thermostat aufstellen.



Installieren Sie den Thermostat in geeigneter Höhe an der Wand (typischerweise 80 – 170 cm)



Platzieren Sie den Thermostat nicht an der Innenseite einer schlecht isolierten Außenwand.



Installieren Sie den Thermostat in einem Abstand von mehr als 50 cm zu Fenster- und Türöffnungen.



Platzieren Sie den Thermostat so, dass dieser nicht dem direkten Sonnenlicht ausgesetzt ist.



Der Thermostat darf nicht in direkten Nassbereichen (Zonen 0, 1 und 2) installiert werden. Befolgen Sie immer die lokalen Vorschriften bezüglich der IP-Schutzart. Dies bedeutet nicht, dass die Thermostate nicht in Badezimmern installiert werden können.



Platzieren Sie den Bodenfühler nicht in der Nähe von Türöffnungen oder an Stellen, an denen sich Sonnenlicht oder andere Wärmequellen im Fußbodenbelag befinden.

Installationsschritte

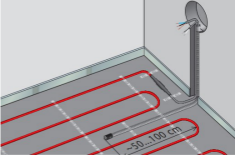
Beschreibung	Abbildung
<p>1. Auspacken des Thermostats. Stellen Sie sicher, dass alle Teile geliefert wurden (1 Thermostatgerät, 1 Spannungsversorgung, 1 Rahmen, 1 Rahmenadapter, 1 Distanzstück und 1 Kabelfühler) sowie die Anleitung in der jeweiligen Landessprache.</p>	
<p>2. Platzieren Sie den Bodenfühler im Flexrohr und vergewissern Sie sich, dass das Fühler-Element ordnungsgemäß im Flexrohr befestigt ist. Das Flexrohr muss das Fühlerkabel bis zur Wand/Anschlussdose führen. Bei unseren Heizmatten ist dieses Produkt enthalten. Separat erhältlich als (140F1114).</p>	

Beschreibung

- Der Biegeradius für das Flexrohr muss größer als 50 mm sein.
- Stellen Sie sicher, dass der Bodenfühler mit gleichen Abständen zwischen zwei Heizkabeln (> 2 cm) an einer repräsentativen Position platziert wird.
- Bei Konstruktionen mit dünnem Boden: Das Flexrohr sollte bündig mit der Unterbodenoberfläche abschließen und nach Möglichkeit versenkt werden. Bei dickeren Konstruktionen: Das Flexrohr einschließlich des Fühlers sollte so positioniert werden, dass der Fühler einem repräsentativen Wärmeniveau ausgesetzt ist. Wir empfehlen weiterhin, den Fühler in gleichem Abstand zwischen den Kabeln oder Mattenlagen zu positionieren.

Abbildung

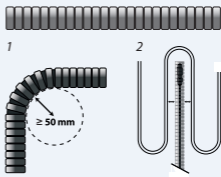

Beschreibung
Abbildung

6. Stellen Sie sicher, dass der verdrahtete Stromkreis getrennt und spannungsfrei ist und schalten Sie den allpoligen Trennschalter aus.
7. Die Kabel müssen gemäß dem Schaltplan an der Rückseite der Spannungsversorgung des Thermostats verdrahtet werden. Stellen Sie sicher, dass die Klemmen ordnungsgemäß befestigt und die Kabel sicher verdrahtet sind.

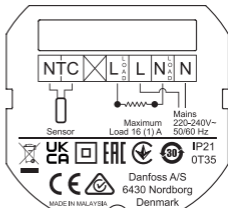

8. Das Geflecht/der Schutzleiter (PE) des elektrischen Heizelements muss mit einem separaten Stecker mit dem Schutzleiter der Netz-Spannungsversorgung verdrahtet werden.

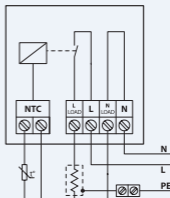

Beschreibung

Abbildung

9. Befestigen Sie die Spannungsversorgung des Thermostats mit Schrauben in mindestens zwei der vorgesehenen Bohrungen der Spannungsversorgungseinheit in der Unterputzdose. Hinweis: Platzieren Sie den Thermostat gemäß dem

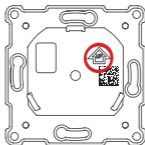

10. Befestigen Sie den Rahmen und den oberen Rahmen am Thermostat. Schließen Sie anschließend den Thermostat mit leichtem Druck an die Spannungsversorgung an, bis alle Teile fest verbunden sind.

11. Schließen Sie den Thermostat vorsichtig an die Spannungsversorgung an – achten Sie darauf, dass die Anschlussstifte nicht verbogen werden.

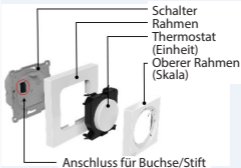

Beschreibung	Abbildung
12. Schalten Sie nach Abschluss der elektrischen Installation den allpoligen Trennschalter (Sicherung) ein.	
13. Der Thermostat ist nun betriebsbereit.	Für den Thermostat müssen keine Einstellungen in der App vorgenommen werden. Dies ist jedoch erforderlich, um erweiterte Funktionen, Zeitpläne und mehr zu ändern.
14. Demontieren Sie die Thermostatfront zum Austausch.	Führen Sie die Schritte 11 und 10 sorgfältig in der genannten Reihenfolge durch. Das Lösen kann ohne Werkzeug oder mit einem Schlitzschraubendreher erfolgen.

Anschlussplan

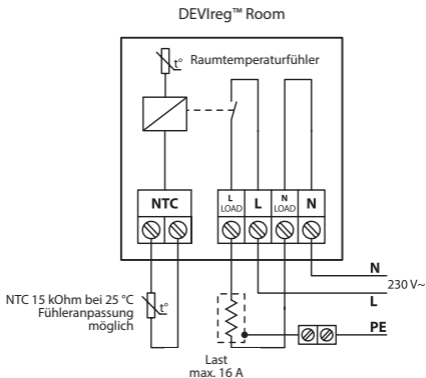

TIpezifikationen

Betriebsspannung	220-240 V~, 50/60 Hz
Leistungsaufnahme	AUS: <175 mW Leerlauf: <200 mW
Schaltleistung: - Ohmsche Last - Induktive Last	230 V ~ 16 A/3680 W Cos φ = 0,3 max. 1 A
Bodenfühler	NTC 15 k Ω bei 25 °C, 3 m (im Standardlieferumfang enthalten)
Regelung	PWM (Pulsweitenmodulation)
Temperaturregelbereich	Raumtemperatur: 15 bis 35 °C Bodentemperatur: 5 bis 35 °C (45 °C nach Durchbruch)
Umgebungstemperatur	0 bis 35 °C
Frostschutz	4 bis 14 °C (Standardwert 5 °C)
IP-Schutzart	21
Schutzklasse	Klasse II – 
Maximale Kabelgröße	1 x 4 mm ² oder 2 x 2,5 mm ² /Klemme
Reglertyp	1B
Softwareklasse	A
Verschmutzungsgrad	2 (Wohnbereich)

Überspannungskategorie	III
Temperatur für Kugeldruckprüfung	75 °C
Lagerungstemperatur	-25 bis 60 °C
Timer-Funktionen	3 Zeiträume pro Tag. Der Zeitraum des Timers beträgt jeweils 30 Minuten. Timer-Backup für 1 Stunde
Abmessungen	85 mm x 85 mm x 20–24 mm (in Wandtiefe: 22 mm)
Gewicht	204 g



* Standard-DEVI-Fühler 140F1091 3 m.

5 Bedienungsanleitung

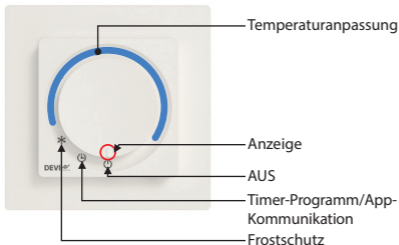
Produktschnittstelle



** Wenn sich der Knopf im Temperatureinstellungsmodus befindet, führt der Thermostat das Zeitprogramm nicht aus.*

Knopfposition	Beschreibung
AUS 	In dieser Position ist der Thermostat nicht aktiv.
Timer-Programm/ App-Kommunikation 	In dieser Position läuft der Thermostat im Programmmodus. In dieser Position ist der Thermostat bereit für die App-Konfiguration/-Änderung.
Frostschutz 	In dieser Position arbeitet der Thermostat im Frostschutzmodus.
Temperaturanpassung	Drehen Sie den Knopf im Uhrzeigersinn, um die Temperatur zu erhöhen.

Benutzeroberfläche/tägliche Nutzung

Am Thermostat kann die Temperatur direkt über den Drehknopf/das Einstellrad geregelt werden, indem die Anzeige auf die gewünschte Temperatur eingestellt wird. Dieser Modus ignoriert alle Programme, hält jedoch alle eingestellten Min./Max.-Begrenzungen ein (kann in der App eingestellt werden).

Mit dem Drehknopf/Einstellrad können die Positionen Frostschutz, Timer-Programm oder AUS ausgewählt werden.

Wenn Sie den Frostschutzmodus auswählen, stellt der Thermostat sicher, dass der Frostschutz aufrechterhalten wird. Dieser Wert kann in der App zwischen 4–14 °C (Standardeinstellung 5 °C) eingestellt werden.

Bei Auswahl des Timer-Programm/App-Kommunikationsmodus kann das Gerät mit der DEVI Control App verbunden werden. Die Kommunikation erfolgt über Bluetooth 4.2 und ermöglicht die Einstellung von Temperaturen, Einstellungen, Programmen, Grenzwerten und mehr auf den gewünschten Wert.

Wenn Sie den AUS-Modus wählen, wird der Thermostat vollständig deaktiviert.

Wenn sich der Thermostat in allen anderen Positionen als Timer-Programm/App-Kommunikation befindet, kann die App nur eingeschränkte Informationen anzeigen. Im AUS-Modus, sind App und Thermostat vollständig ausgeschaltet und die App erhält keine Informationen.

Um den Thermostat mit der App zu koppeln, stellen Sie den Thermostat in die App-Kommunikationsposition und starten Sie den Prozess in der App. Das Gerät blinkt mit der Kommunikationsanzeige. Nachdem die App die Kommunikation mit dem Thermostat eingeleitet hat, muss der Benutzer das Einstellrad in die manuelle Temperatureinstellung und zurück auf die App-Kommunikationsposition drehen, um zu bestätigen, mit welchem Thermostat die Kopplung gewünscht wird.

Anzeigen

Die Anzeigen sind durchscheinend und befinden sich im Knopf des Produkts. Diese leuchten bei Bedarf auf.

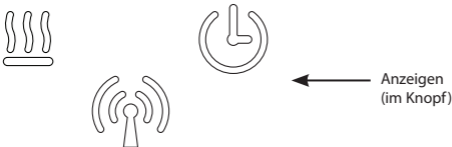

Alle Anzeigen werden nach einer bestimmten Zeit (Standardeinstellung 20 Sekunden) ausgeblendet, es sei denn, es liegt ein Fehler vor. Darüber hinaus leuchten die Anzeigen bei manueller Interaktion mit dem Thermostat, Änderung des Heizzustands, Programmereignis, App-Anschluss oder bei Auftreten von Fehlern/Warnungen.

Heizanzeige



- Diese Anzeige leuchtet **rot** auf, wenn sich der Thermostat **einschaltet** und das elektrische Heizelement mit Strom versorgt. Nach einigen Sekunden erlischt die Anzeige.
- Diese Anzeige leuchtet **grün** auf, wenn der Thermostat mit Strom versorgt wird und sein Zustand OK ist. Nach einigen Sekunden erlischt die Anzeige.
- Die Anzeige blinkt **rot**, wenn ein Fehler vorliegt. Das Blinken bleibt bestehen, bis der Fehler behoben ist, die Heizung ist nicht aktiviert/aktivierbar.

Datenkommunikation



- Diese Anzeige blinkt **weiß**, wenn die Datenübertragung zwischen dem Thermostat und der Kommunikationseinheit gestartet wird.
- Die Anzeige blinkt während des Kopplungsvorgangs
- Die Anzeige leuchtet dauerhaft **weiß**, wenn eine Kommunikation zwischen Thermostat und Kommunikationsgerät besteht. Die Anzeige erlischt, wenn die Kommunikation unterbrochen wird.

Zeitplan



- Diese Anzeige leuchtet **weiß**, wenn der integrierte Zeitplan von „Nicht aktiv“ auf „Aktiv“ umschaltet und umgekehrt. Nach einigen Sekunden erlischt die Anzeige.
- Die Anzeige blinkt während des Kopplungsvorgangs.
- Diese Anzeige blinkt **weiß**, wenn Warnungen vorliegen. Die Warnung bleibt so lange bestehen, bis die App-Kommunikation aktiviert wird, die Anzeige blinkt jedoch nur für eine bestimmte Dauer (Standardeinstellung: 20 Sekunden). Warnungen werden in der App angezeigt.

Standardeinstellungen und werksseitige Einstellungen.

Der DEVireg™ Room verfügt ab Werk über folgende Einstellungen:

Maximale Raumtemperatur 35 °C

Maximale Bodentemperatur: 28 °C

Mindestbodentemperatur 5 °C

Wenn der Thermostat auf das Zeitplan-Symbol (Uhr) gestellt wird, ohne dass die App verbunden ist, beträgt die Standardtemperatur 21 °C.

Rücksetzen auf Werkseinstellungen

Um einen Werksreset durchzuführen, muss der Thermostat eingeschaltet und ordnungsgemäß befestigt sein. Am Boden des Geräts (hierunter eingekreist) befindet sich ein Stiftloch. Durch Drücken einer Nadel in dieses Stiftloch wird ein Knopf betätigt. Nach 20 bis 30 Sekunden langer Betätigung dieses Knopfes führt der Thermostat einen Werksreset durch. Alle Anzeigen blinken kurz, um über das erfolgreiche Zurücksetzen auf die Werkseinstellungen zu informieren.

Der Thermostat startet kurz neu. Bitte warten Sie bis zu 5 Sekunden, damit der Thermostat wieder in einen Kommunikationszustand versetzt wird.

Durch das Rücksetzen auf die Werkseinstellungen werden Fehler und Warnungen zurückgesetzt.

Alternativ kann die vordere Abdeckung des Thermostats über den Schlitz an der Unterseite des Thermostats abgenommen und die Taste mit einem Finger oder Ähnlichem betätigt werden.

Das Rücksetzen auf die Werkseinstellungen kann nur durchgeführt werden, wenn der Thermostat eingeschaltet ist.



Durchbruch

Damit der Thermostat auf eine Bodentemperatur von 45 °C ansteigen kann oder um nur die Raumregelungsfunktion zu verwenden, muss eine dauerhafte Änderung vorgenommen werden. Dies kann jedoch dazu führen, dass Ihre Garantie für das Produkt und die angeschlossenen Produkte erlischt.

Die höhere maximale Temperaturgrenze oder der alternative Regelmodus müssen in der App eingestellt werden, nachdem die Aktion durchgeführt wurde.

Um die Aktion am besten durchführen zu können, muss der Thermostat von der Spannungsversorgung getrennt werden. Auf der Rückseite des Thermostats befindet sich ein Loch, wie unten gezeigt. Für den Durchbruch müssen die Plastikdichtung im Loch durchbrochen und anschließend die Leiterplattenspur unterbrochen werden. Dies wird am besten wie unten dargestellt mit einem Schlitzschraubendreher oder einem ähnlichen Werkzeug durchgeführt.

Achten Sie beim Durchbrechen darauf, keine anderen Komponenten auf der Platine zu beschädigen.



DEVI Control App:***DEVI Control App
Bedienungsanleitung:*****REFERENZ AUF DAS APP-HANDBUCH**

Um den Thermostat mit der App zu koppeln, starten Sie die App und folgen Sie den Anweisungen in der App.

App-fähige Funktionen

- Assistentengestützte Installationsplanung
- Vorwärmen (Adaptives Heizen)
- Anpassung der Thermostatgrenzen
- Änderungsmöglichkeit des Regelmodus
- Kindersicherung
- Einstellungssperre
- Warnungs- und Fehleranzeige
- Datenexport
- Hilfefunktion
- Gesamtübersicht Daten und Funktionen

Warnungen und Fehlermeldungen

Warnhinweistabelle

Warnung	Beschreibung	Referenz
W1	Zeitplan aufgrund manueller Drehreglereinstellung überschrieben	Wird eingestellt, wenn der Zeitplan aktiv ist (in App einstellen), aber der Drehregler betätigt wurde, um einen manuellen Sollwert einzustellen
W2	Ungültige Uhr	Wenn die Zeit völlig ungültig ist – vor 2021 oder nach 2050 – oder Verwendung des Produktionsdatums oder erstmalige Verbindung mit der App
W3	Kindersicherung ist aktiviert	Wird aktiviert, wenn die Kindersicherung eingeschaltet ist und der Benutzer versucht, den Sollwert oder die Betriebsart mit dem Potentiometer (oder Codierer) zu ändern.
W5	Eingestellte Temperatur nicht erreichbar	Warnung, wenn die Raum-/ Bodentemperatur nicht innerhalb von 40 PWM-Perioden (Ausgabe von der Heizungsregelung) erreicht werden kann
W8	Maximaler Bodentemperaturgrenzwert erreicht	Wird eingestellt, wenn die maximale Bodentemperatur im Kombibetrieb erreicht wird, während die Raumtemperatur nicht dem Sollwert entspricht

Warnung	Beschreibung	Referenz
W10	Temperatur über dem oberen Temperaturgrenzwert eingestellt	Eingestellt, wenn die Maximaltemperatur niedriger ist, als die aktuelle Anzeige von Temperaturknopf/Potentiometer. Wie Max auf 25 °C und Knopf auf 27 °C eingestellt

Fehlertabelle

Fehlertyp	Nummer	Beschreibung	Lösung	Neustart notwendig
Bodenfühler nicht angeschlossen	E1	Die Verbindung zum Fühler wurde unterbrochen	Wenden Sie sich an den Installateur oder den Danfoss-Service.	Der Thermostat erfordert einen Neustart, um den Betrieb wieder aufzunehmen.
Kurzschluss Bodenfühler	E2	Kurzschluss Fühler	Wenden Sie sich an den Installateur oder den Danfoss-Service.	Der Thermostat erfordert einen Neustart, um den Betrieb wieder aufzunehmen.

Fehlertyp	Nummer	Beschreibung	Lösung	Neustart notwendig
Thermostat überhitzt	E3	Thermostat ist überhitzt, Heizung wird ausgeschaltet:	Warten Sie, bis der Thermostat abkühlt	Der Thermostat muss nicht neu gestartet werden, sondern beginnt mit dem Aufheizen, sobald die Temperatur gesenkt wird
Raumfühler getrennt	E4	Wert des Raumtemperaturfühlers zu niedrig.	Wenden Sie sich an den Installateur oder den Danfoss-Service.	
Raumfühler-Kurzschluss	E5	Wert des Raumtemperaturfühlers zu hoch.	Wenden Sie sich an den Installateur oder den Danfoss-Service.	
Nicht behebbarer Fehler, Spannungsversorgung	E6	Spannungsversorgung wird als fehlerhaft erkannt	Wenden Sie sich an den Installateur oder den Danfoss-Service.	

Fehlertyp	Nummer	Beschreibung	Lösung	Neustart notwendig
Potentiometer-/Einstellrad-Fehler	E9	Potentiometer wird als fehlerhaft erkannt	Wenden Sie sich an den Installateur oder den Danfoss-Service.	Das Potentiometer liest einen Wert ab, der außerhalb des angegebenen Bereichs liegt
Ungültige Kommunikation	E10	Bluetooth-Kommunikationsfehler	Starten Sie einen neuen Versuch und/oder wenden Sie sich an den Installateur oder den Danfoss-Service.	Bluetooth-Kommunikation hat einen unerwarteten/fehlerhaften Befehl vorgefunden
Nicht behebbarer Fehler	E11	Nicht behebbarer Fehler	Wenden Sie sich an den Installateur oder den Danfoss-Service.	

Durch Zurücksetzen auf Werkseinstellungen werden alle Fehler und Warnungen zurückgesetzt.

6 Ökodesign-Datenblatt

Zur Einhaltung der Ökodesign-Bestimmungen für elektrische Heizgeräte 1188/2015 ist die folgende Tabelle mit den Besonderheiten des Heizungssystems auszufüllen. Hier sind die Thermostatinformationen für dieses spezifische Produkt vorausgefüllt. Bitte füllen Sie alle leeren Felder aus.

Informationsanforderungen für elektrische Nahbereichsheizgeräte

Modellkennung(en): DEVireg™ Room					
Artikel	Sym-bol	Wert	Ein-heit	Artikel	Einheit
Wärmeleistung				Art der Wärmeeinbringung, nur bei elektrischen Speicherheizungen (eine auswählen)	
Nennheizleistung	P_{nom}		kW	manuelle Heizleistungsregelung, mit integriertem Thermostat	[Ja/Nein]
Minimale Heizleistung (indikativ)	P_{min}		kW	manuelle Heizleistungsregelung mit Raum- und/oder Außentemperaturrückführung	[Ja/Nein]

Maximale Dauerheizleistung	$P_{max,c}$		kW	elektronische Heizleistungsregelung mit Raum- und/oder Außentemperaturrückführung	[Ja/ Nein]
Stromaufnahme von Zusatzgeräten				Heizleistung mit Lüfter	[Ja/ Nein]
Bei Nennheizleistung	eI_{max}	<0,00062	kW	Art der Heizleistung/ Raumtemperaturregelung (eine auswählen)	
Bei minimaler Heizleistung	eI_{min}	<0,00062	kW	einstufige Heizleistung und keine Raumtemperaturregelung	[Nein]
Im Standby-Betrieb	eI_{SB}	<0,000175	kW	Zwei oder mehr manuelle Stufen, keine Raumtemperaturregelung	[Nein]
				mit mechanischer Thermostatraumtemperaturregelung	[Nein]

				mit elektronischer Raumtemperaturregelung	[Nein]
				elektronische Raumtemperaturregelung plus Tagestimer	[Nein]
				elektronische Raumtemperaturregelung plus Wochentimer	[Ja]
				Weitere Regeloptionen (Mehrfachauswahl möglich)	
				Raumtemperaturregelung, mit Anwesenheitserkennung	[Nein]
				Raumtemperaturregelung, Erkennung offener Fenster	[Nein]
				mit Option Abstandsregelung	[Nein]
				mit adaptiver Startregelung	[Ja]

				mit Betriebszeit- begrenzung	[Nein]
				mit Bodenfühler	[Nein]
Kontaktadressen	Danfoss A/S, Nordborgvej 81, 6430 Nordborg, Dänemark				

7 **Garantie**



Eine zweijährige Produktgarantie gilt für:

- Thermostate inkl. DEVireg™ Room.

Sollten Sie wider Erwarten bei Ihrem DEVI-Produkt auf Probleme stoßen, gewährt Ihnen Danfoss ab dem **Kaufdatum, solange dieses nicht mehr als 2 Jahre nach dem Produktionsdatum liegt**, die DEVIwarranty unter folgenden Bedingungen:

Während des Garantiezeitraums liefert Danfoss ein neues vergleichbares Produkt oder repariert das vorhandene Produkt, sofern festgestellt wird, dass dieses aufgrund der Ausführung, der Materialien oder der Herstellung fehlerhaft ist. Die Entscheidung, ob eine Reparatur oder ein Austausch vorgenommen wird, liegt allein bei Danfoss.

Die Entscheidung, ob eine Reparatur oder ein Austausch vorgenommen wird, liegt allein bei Danfoss. Danfoss haftet nicht für Folge- oder Nebenschäden einschließlich Schäden am Eigentum des Kunden oder zusätzlichen Betriebskosten. Eine Verlängerung des Garantiezeitraums nach durchgeführten Reparaturen wird nicht gewährt.

Die Garantie gilt nur dann, wenn das GARANTIEZERTIFIKAT vollständig und korrekt ausgefüllt wurde, der Defekt dem entsprechenden Installateur oder Verkäufer unverzüglich gemeldet wurde und ein Kaufnachweis vorliegt. Bitte beachten Sie, dass das GARANTIEZERTIFIKAT von dem autorisierten Installateur, der auch die Installation durchführt, ausgefüllt, abgestempelt und unterzeichnet werden muss (das Installationsdatum ist anzugeben). Bewahren Sie das GARANTIEZERTIFIKAT und die Kaufunterlagen (Rechnung, Quittung o. ä.) nach der Installation über den gesamten Garantiezeitraum hinweg auf.

Die DEVIwarranty deckt keine Schäden ab, die aufgrund unzulässiger Betriebsbedingungen, falscher Installation oder einer Installation durch einen nicht autorisierten Elektriker verursacht werden. Alle Arbeiten werden vollständig in Rechnung gestellt, falls festgestellt wird, dass für Danfoss eine Prüfung oder Reparatur von Defekten nötig wird, die durch einen der oben genannten Umstände verursacht wurden. Die DEVIwarranty gilt nicht für Produkte, die nicht vollständig bezahlt wurden. Danfoss wird jederzeit für eine schnelle und effiziente Beantwortung aller kundenseitigen Beanstandungen und Anfragen sorgen.

Alle Beanstandungen, deren Ursache eine der oben genannten Bedingungen darstellt, sind ausdrücklich von dieser Garantie ausgeschlossen. Den vollständigen Garantietext finden Sie auf www.devi.de devi.danfoss.com/germany/garantie/

GARANTIEZERTIFIKAT

Die DEVI-Garantie ist ausgestellt auf:

Adresse

Stempel

Kaufdatum

Seriennummer des
Produkts

Produkt

Art.-Nr.

*Anschlussleistung [W]

Installationsdatum und
Unterschrift

Anschlussdatum und
Unterschrift

**Nicht obligatorisch*

8 Entsorgungshinweise



Dieses Symbol weist darauf hin, dass das Gerät nicht im Hausmüll entsorgt werden darf.

Es muss in Übereinstimmung mit den geltenden Richtlinien für das Recycling von elektrischen und elektronischen Geräten an eine entsprechende Sammelstelle übergeben werden.

- Entsorgen Sie das Produkt über die dafür vorgesehenen Entsorgungswege.
- Halten Sie alle lokalen und aktuell geltenden Gesetze und Vorschriften ein.

Danfoss A/S
Nordborgvej 81
6430 Nordborg
Denmark

Danfoss GmbH Bereich DEVI, Deutschland:

DEVI • devide.de • +49 69 8088 5400 • cs@danfoss.de

Danfoss Ges.m.b.H. Bereich DEVI, Österreich:

DEVI • deviat.at • +43 720 548 000 • cs@danfoss.at

Alle Informationen, einschließlich, aber nicht beschränkt auf Informationen zur Auswahl von Produkten, ihrer Anwendung bzw. ihrem Einsatz, zur Produktgestaltung, zum Gewicht, den Abmessungen, der Kapazität oder zu allen anderen technischen Daten von Produkten in Produkthandbüchern, Katalogbeschreibungen, Werbungen usw., die schriftlich, mündlich, elektronisch, online oder via Download erteilt werden, sind als rein informativ zu betrachten, und sind nur dann und in dem Ausmaß verbindlich, als auf diese in einem Kostenvoranschlag oder in einer Auftragsbestätigung explizit Bezug genommen wird. Danfoss übernimmt keine Verantwortung für mögliche Fehler in Katalogen, Broschüren, Videos und anderen Drucksachen. Danfoss behält sich das Recht vor, ohne vorherige Bekanntmachung Änderungen an seinen Produkten vorzunehmen. Dies gilt auch für bereits in Auftrag genommene, aber nicht gelieferte Produkte, sofern solche Anpassungen ohne substanzielle Änderungen der Form, Tauglichkeit oder Funktion des Produkts möglich sind.

Alle in dieser Publikation enthaltenen Warenzeichen sind Eigentum von Danfoss A/S oder Danfoss-Gruppenunternehmen. Danfoss und das Danfoss Logo sind Warenzeichen der Danfoss A/S. Alle Rechte vorbehalten.

140F1161 DEVIreg™ Room

DEVI 

by Danfoss
Entwickelt in Dänemark



140R0044

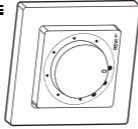

Raumthermostat

220–240 V ~

Last 16 A/3680 W bei

230 V ~

50/60 Hz

0T35 °C

IP21



Hergestellt in Malaysia



5 703466 250389

