



Seite 1-6



Page 7-12

Einsatzbereich

Das Thermostat mit LCD-Display dient zur Steuerung von 230V elektrischen Fußbodenheizungen oder anderen 230V Geräten. Es verfügt über eine Manuellen- sowie Energiespar-Modus.

Eigenschaften:

- Einfach programmierbar/bedienbar
- Ideal für Wohnmobile, Wohnwagen oder andere Fahrzeuge
- Interner Raum-Tempersensoren und externer Tempersensoren

Technische Daten:	M3-230V
Betriebsspannung	230V AC
Schaltleistung	16A (ohmsche Last)
Temperatursensor	interner oder externer Sensor (NTC 10kOhm)
Temperatur-Einstellung	+5 bis +90°C
Temperatur-Begrenzung externer Sensor	+5 bis +60°C / empfohlen max. 27°C
Hysterese	0.5 – 10°C
Betriebstemperatur	+5 bis +50°C
Display	LCD-Display, beleuchtet
Abmessungen	86mm x 90mm x 13/43mm
Farbe	weiß
Schutzart / Schutzklasse	IP20 (Sensor IP44) / III
Zertifizierung	CE

Abmessungen:

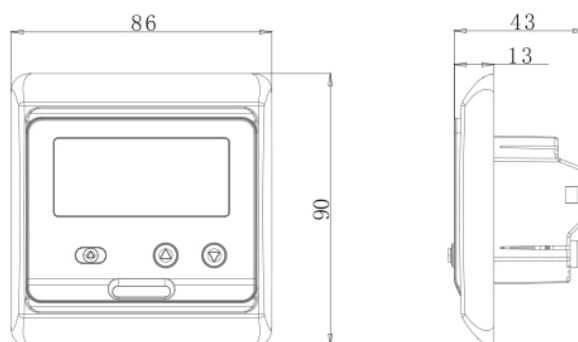

Sicherheitshinweise und Maßnahmen

- Bitte lesen Sie diese Betriebsanleitung vor der ersten Inbetriebnahme sorgfältig durch.
- Verwenden Sie das Produkt streng bestimmungsgemäß, wie in der Betriebsanleitung beschrieben.
- Zur Vermeidung eines Stromschlags das Gerät nie in Wasser oder andere Flüssigkeiten tauchen und darauf achten, dass kein Wasser darauf tropft.
- Vergewissern Sie sich, dass die vorhandene Versorgungsspannung mit der auf dem Typenschild angegebenen Betriebsspannung übereinstimmt.
- Der elektrische Anschluss darf nur von qualifizierten Fachkräften in Übereinstimmung mit den geltenden Vorschriften für Elektrosicherheit durchgeführt werden.
- Dieses Gerät ist nicht dafür geeignet, durch Personen (einschl. Kinder) mit eingeschränkten physischen, sensorischen oder geistigen Fähigkeiten oder mangels Erfahrung und/oder mangels Wissens benutzt zu werden, es sei denn, sie werden durch eine für ihre Sicherheit zuständige Person beaufsichtigt oder erhalten von ihr Anweisungen, wie das Gerät zu benutzen ist.
- Kinder sollten beaufsichtigt werden, um sicherzustellen, dass sie nicht mit dem Gerät spielen.

Beschreibung Anschlussklemmen

1 & 2 Eingangsklemme für die 230V Versorgungsspannung (CC) des Thermostaten (die Spannungsversorgung ist entsprechend des vorliegenden Modells zu wählen)

3 & 4 Ausgangsklemme zum Anschluss des 230V (I_{max} 16A) Verbrauchers

5 nicht belegt

6 & 7 Eingangsklemme für den Anschluss des externen Temperatursensor (keine Polung zu beachten)

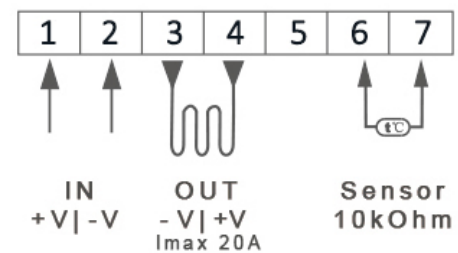

Sensorfehler

Bitte wählen Sie den Sensor-Modus korrekt aus. Wird der Sensor-Modus OUT oder ALL verwendet, ist der externe Sensor anzuschließen. Wenn der Fehler E0/E1 angezeigt wird, bleibt der Thermostat ausgeschaltet, bis der Fehler behoben ist.

E0: interner Sensor ist kurzgeschlossen oder getrennt

E1: externer Sensor ist kurzgeschlossen oder getrennt

Montage

Die Front-Einheit des Thermostaten verfügt über eine Schnappbefestigung.

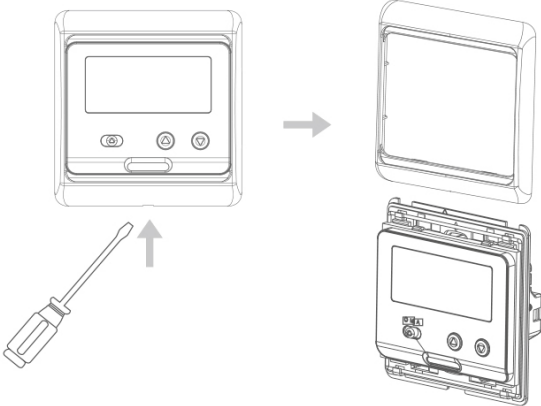
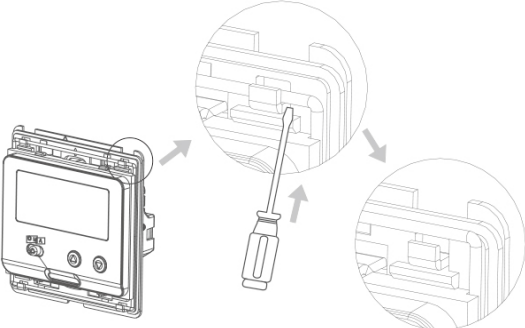
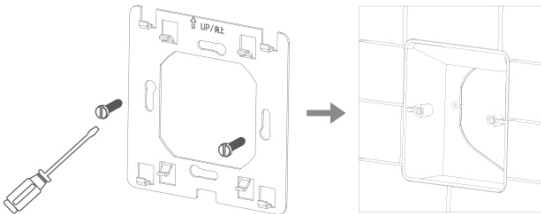
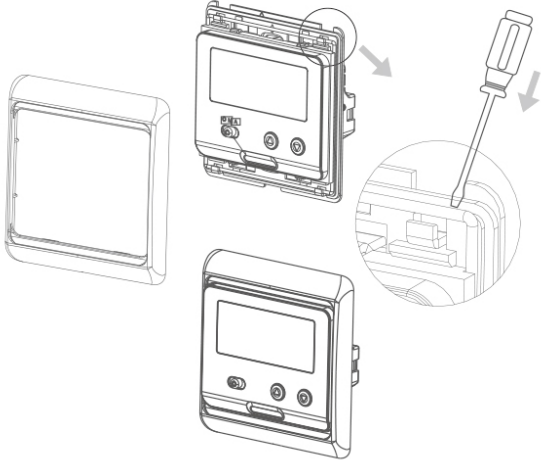
<p>1. Lösen Sie die Frontabdeckung, indem Sie einen Schraubendreher in die unten befindliche Aussparung einführen.</p>	
<p>2. Entfernen Sie die Montageplatte gemäß der folgenden Abbildung.</p>	
<p>3. Montieren Sie die Montageplatte auf der Wanddose, setzen Sie die Schrauben ein.</p>	
<p>4. Befestigen Sie den Thermostaten. Stellen Sie sicher, dass der Thermostat ohne Verformung befestigt ist. Rasten Sie die Frontabdeckung wieder mittels Schnappverbindung ein.</p>	

Bedienung

Ein-/Ausschalten und Modus-Wahl:

Einschalten / Energiesparmodus:

zur Nutzung des Energiesparmodus den Schiebeschalter auf das  Symbol schieben

Einschalten / Manueller-Modus:

zur Nutzung des manuellen Modus den Schiebeschalter auf das  Symbol schieben

Ausschalten:

um das Thermostat auszuschalten den Schiebeschalter auf das  Symbol schieben

Einstellung der Temperatur / Änderung der Werte:

▲-Taste um den Wert zu erhöhen

▼-Taste um den Wert zu verringern

Programmierung

Einstellungsmenü öffnen:



1. Gerät mittels Schiebeschalter ausschalten (Schalter auf  Symbol schieben)

2. jetzt die ▲-Taste gedrückt halten...

3. und gleichzeitig den Schiebeschalter auf das  Symbol schieben

4. nun die ▲-Taste loslassen

Menüpunkt wechseln:

Um zwischen den Menüpunkten zu wechseln bzw. einen Menüpunkt vorwärts zu springen, ist der Schiebeschalter jeweils einmal von  auf  und zurück auf  zu schieben.



Einstellung der Werte:



Die gewünschten Werte können durch drücken der ▲-Taste oder ▼-Taste festgelegt werden.

Einstellungen Speichern:

Um die getätigten Einstellungen zu übernehmen, ist das Thermostat über den Schiebeschalter auszuschalten (Schalter auf  Symbol schieben).

Die einzelnen Menüpunkte werden auf der folgenden Seite beschrieben.

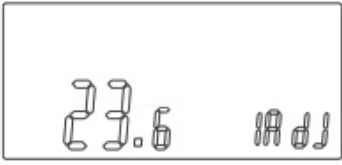
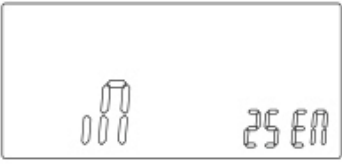
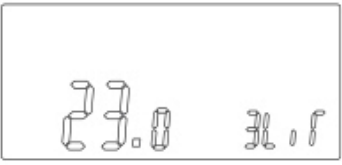
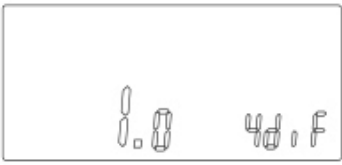
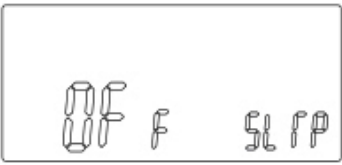
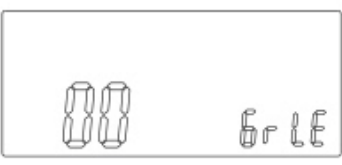
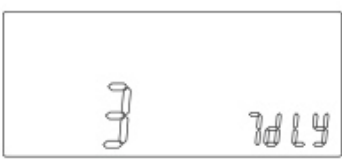
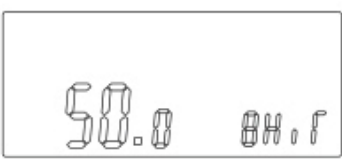
Beschreibung der Menüpunkte

Code	Funktion	Display
1ADJ	<p>Temperaturkalibrierung:</p> <p>Ist zwischen -9 und +10 °C einstellbar (Standard: -2.0)</p> <p>Zeigt im Wechsel den eingestellten Wert und die aktuell gemessene Temperatur an.</p>	
2SEN	<p>Sensormodus:</p> <p>IN: interner Sensor (Standard)</p> <p>OU: externer Temperatursensor</p> <p>AL: beide Sensoren, Bodensensor dient als Grenzwert-Sensor</p>	
3Lit	<p>Temperaturbegrenzung:</p> <p>Ist zwischen 5 bis 60°C einstellbar, wir empfehlen eine max. Bodentemperatur von 27°C (Standard: 35.0°C)</p>	
4dIF	<p>Hysterese:</p> <p>Die Schaltdifferenz ist zwischen 0.5 und 5°C einstellbar (Standard: 1.0)</p>	
5LtP	<p>Frostschutz (im ausgeschalteten Zustand):</p> <p>OFF: deaktiviert (Standard)</p> <p>ON: aktiviert</p>	
6rLE	bei diesem Modell nicht zutreffend (Standard: 00)	
7dLY	bei diesem Modell nicht zutreffend (Standard: 0)	
8HIt	<p>Max. Temperatur-Einstellung.</p> <p>Ist zwischen 35 und 95°C einstellbar (Standard: 50.0)</p>	
9FAC	<p>Werkseinstellung:</p> <p>▲-Taste für 5 Sekunden gedrückt halten bis ein zweiter Strich im Display angezeigt wird, dann die ▲-Taste loslassen und das Thermostat anschließend ausschalten</p>	

Anleitung als PDF herunterladen:



Entsorgungshinweis



Dieses Gerät nicht im Hausmüll entsorgen! Elektronische Geräte sind entsprechend der Elektro- und Elektronik-Altgeräte Richtlinie über die örtlichen Sammelstellen für Elektronik-Altgeräte zu entsorgen.

Hinweis zur Konformität



Das CE-Zeichen ist ein Freiverkehrszeichen, dass sich ausschließlich an die Behörden wendet und keine Zusicherung von Eigenschaften beinhaltet.

Dokumentation © 2026 **Mi-Heat Heizsysteme GmbH**

Alle Rechte vorbehalten. Ohne schriftliche Zustimmung des Herausgebers darf diese Anleitung auch nicht auszugsweise in irgendeiner Form reproduziert oder vervielfältigt werden. Es ist möglich, dass das vorliegende Handbuch drucktechnische Mängel oder Druckfehler aufweist. Für Fehler technischer oder drucktechnischer Art und ihre Folgen übernehmen wir keinerlei Haftung.

V1.3 (06/2026)

Konformitätserklärung

Hiermit erklärt Mi-Heat Heizsysteme GmbH, dass sich das Produkt M3.716-230V in Übereinstimmung mit der RoHS-Richtlinie 2011/65/EU, der EMV-Richtlinie 2014/30/EU, der Niederspannungsrichtlinie 2014/35/EU befindet.

Die ausführliche Konformitätserklärung finden Sie unter: <https://infrarot-fussboden.de/>



Field of application

The thermostat with LCD display is used to control 230V electric underfloor heating systems or other 230V devices. It has a manual and energy-saving mode.

Properties:

- Easy to programme/operate
- Ideal for motorhomes, caravans or other vehicles
- Internal room temperature sensor and external temperature sensor

Technical data:	M3-230V
Operating voltage	230V AC
Switching capacity	16A (resistive load)
Temperature sensor	Internal or external sensor (NTC 10kOhm)
Temperature setting	+5 to +90°C
Temperature limitation external sensor	+5 to +60°C / recommended max. 27°C
Hysteresis	0.5 – 10°C
Operating temperature	+5 to +50°C
Display	LCD display, illuminated
Dimensions	86mm x 90mm x 13/43mm
Colour	white
Degree of protection / protection class	IP20 (Sensor IP44) / III
Certification	CE

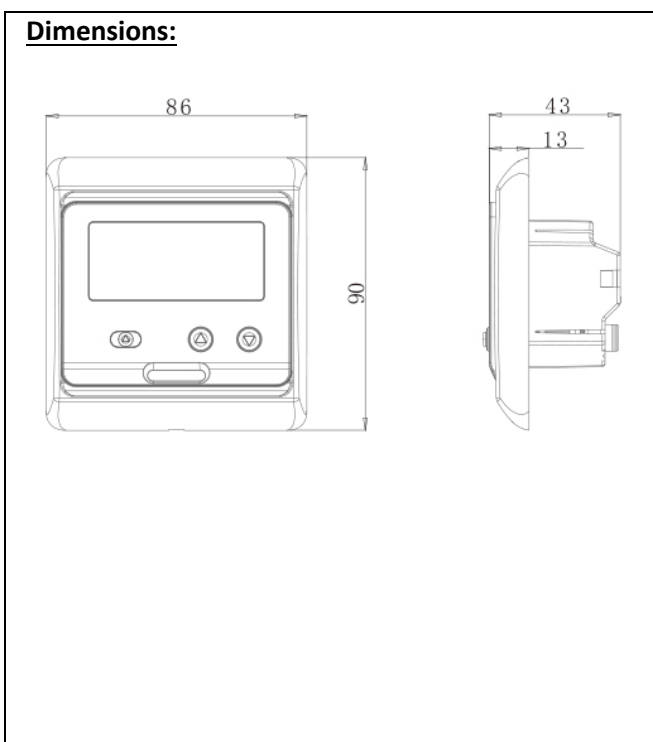

Safety instructions and measures

- Please read these operating instructions carefully before using the product for the first time.
- Use the product strictly as intended, as described in the operating instructions.
- To avoid electric shock, never immerse the appliance in water or other liquids and ensure that no water drips onto it.
- Ensure that the supply voltage matches the operating voltage specified on the rating plate.
- The electrical connection may only be carried out by qualified specialists in accordance with the applicable electrical safety regulations.
- This appliance is not intended for use by persons (including children) with reduced physical, sensory or mental capabilities, or lack of experience and/or knowledge, unless they have been given supervision or instruction concerning use of the appliance by a person responsible for their safety.
- Children should be supervised to ensure that they do not play with the appliance.

Description Connection terminals

1 & 2 Input terminal for the 230V supply voltage (AC) of the thermostat (the power supply must be selected according to the model in question)

3 & 4 Output terminal for connecting the 230V (I_{max} 16A) consumer

5 not used

6 & 7 Input terminal for connecting the external temperature sensor (no polarity to be observed)

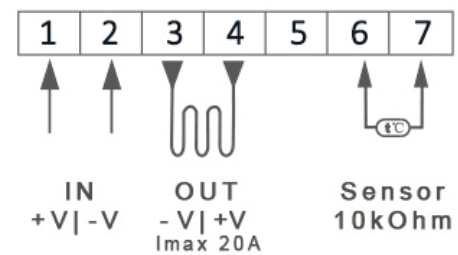

Sensor error

Please select the sensor mode correctly. If the OUT or ALL sensor mode is used, the external sensor must be connected. If the error E0/E1 is displayed, the thermostat remains switched off until the error is rectified.

E0: internal sensor is short-circuited or disconnected



E1: external sensor is short-circuited or disconnected

Assembly

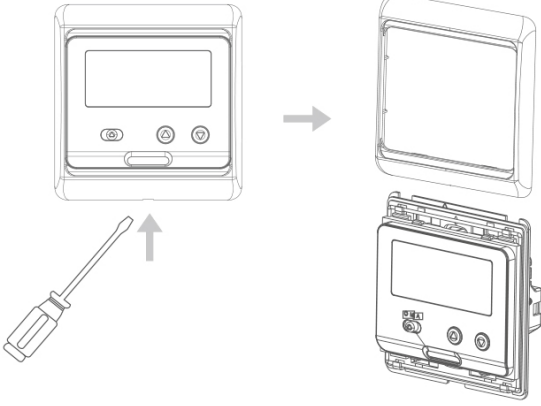
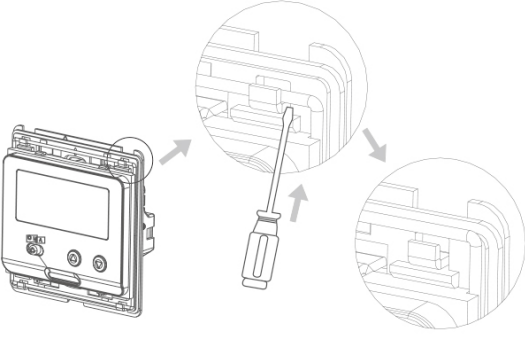
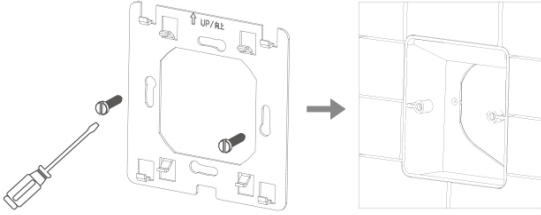
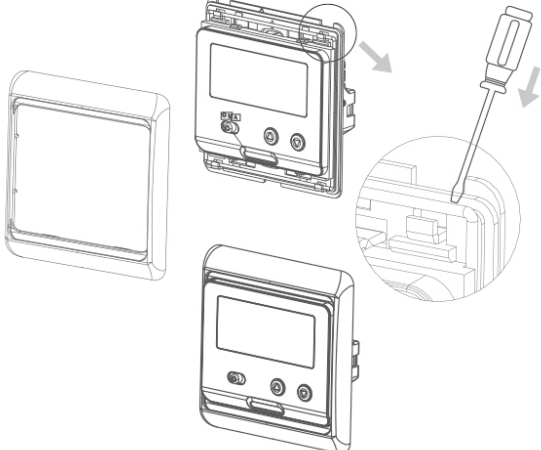
The front unit of the thermostat has a snap-on fastening.

<p>1. Loosen the front cover by inserting a screwdriver into the recess at the bottom.</p>	
<p>2. Remove the mounting plate as shown in the following illustration.</p>	
<p>3. Mount the mounting plate on the wall box and insert the screws.</p>	
<p>4. Attach the thermostat. Ensure that the thermostat is secured without deformation. Snap the front cover back into place using the snap connection.</p>	

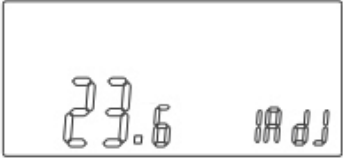
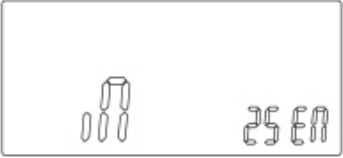
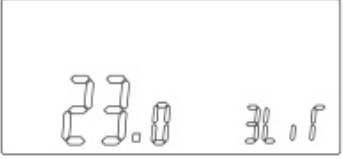
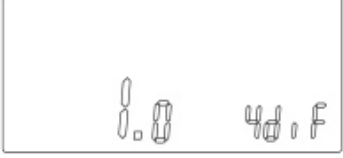
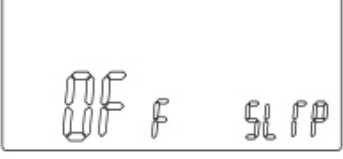
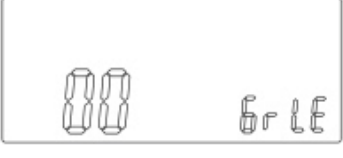
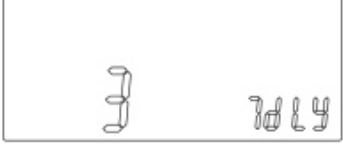
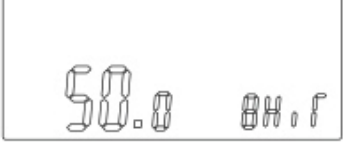
Description of the menu items

Code	Function	Display
1ADJ	Temperature calibration: Can be set between -9 and +10 °C (default: -2.0) Alternately displays the set value and the current measured temperature.	
2SEN	Sensor mode: IN: internal sensor (standard) OU: external temperature sensor AL: both sensors, floor sensor serves as limit value sensor	
3Lit	Temperature limit: Can be set between 5 and 60°C, we recommend a max. base temperature of 27°C (standard: 35.0°C)	
4dIF	Hysteresis: The switching differential can be set between 0.5 and 5°C (standard: 1.0)	
5LtP	Frost protection (when switched off): OFF: deactivated (default) ON: activated	
6rLE	Not applicable for this model (standard: 00)	
7dLY	Not applicable for this model (standard: 0)	
8HIt	Max. temperature setting. Can be set between 35 and 95°C (standard: 50.0)	
9FAC	Factory setting: Press and hold the ▲ button for 5 seconds until a second dash appears on the display, then release the ▲ button and then switch off the thermostat	

Download instructions as PDF:



Disposal instructions



Do not dispose of this appliance with household waste! Electronic devices must be disposed of in accordance with the Waste Electrical and Electronic Equipment Directive via the local collection centres for waste electronic equipment.

Note on conformity



The CE mark is an over-the-counter mark that is intended exclusively for the authorities and does not guarantee any properties.

Documentation © 2026 **Mi-Heat Heizsysteme GmbH**

All rights reserved. No part of this manual may be reproduced or duplicated in any form without the written consent of the publisher. It is possible that this manual may contain typographical errors or misprints. We accept no liability for technical or printing errors and their consequences.

V1.3 (06/2026)

Declaration of Conformity

Mi-Heat Heizsysteme GmbH hereby declares that the product M3.716-230V is in compliance with the RoHS Directive 2011/65/EU, the EMC Directive 2014/30/EU and the Low Voltage Directive 2014/35/EU.

The detailed declaration of conformity can be found at: <https://infrarot-fussboden.de/>